

# マルチ型ガス検知器 取扱説明書

この取扱説明書には左記8機種取り扱い方法が記載されています。

- この取扱説明書は、必要なときにすぐ取り出して読めるよう、できるだけ身近に大切に保管してください。
- この取扱説明書をよく読んで理解した上で正しくご使用ください。

- XA-4400 II
- XA-4300 II KHS
- XA-4300 II KCS
- XA-4200 II KS
- XA-4200 II KH
- XA-4200 II KC
- XA-4200 II HS
- XA-4200 II CS

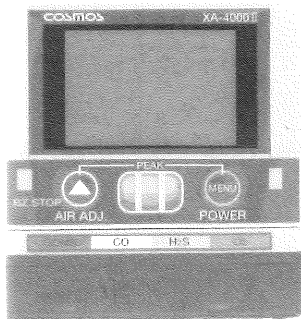

型式	検知対象ガス
XA-4400 II	可燃性ガス、一酸化炭素、硫化水素、酸素
XA-4300 II KHS	可燃性ガス、硫化水素、酸素
XA-4300 II KCS	可燃性ガス、一酸化炭素、酸素
XA-4200 II KS	可燃性ガス、酸素
XA-4200 II KH	可燃性ガス、硫化水素
XA-4200 II KC	可燃性ガス、一酸化炭素
XA-4200 II HS	酸素、硫化水素
XA-4200 II CS	酸素、一酸化炭素



**新コスモス電機株式会社**  
NEW COSMOS ELECTRIC CO., LTD.

# 目 次

包装内容物の説明.....	1
オプション（別売）.....	1
<b>1. はじめに.....</b>	<b>2</b>
<input type="checkbox"/> 防爆関連事項について.....	3
<input type="checkbox"/> シンボルマークの説明.....	3
<input type="checkbox"/> 安全にご使用いただくために.....	4
<b>2. 各部の名称とはたらき</b>	
<input type="checkbox"/> ガス検知器本体.....	6
<input type="checkbox"/> LCD表示.....	7
<b>3. 使用方法</b>	
3-1 初めてご使用になる場合	
3-1-1 電池の挿入.....	8
3-1-2 安全ピンアダプタの取付け.....	8
3-2 使用手順.....	9
①電源を入れる.....	9
②検知する.....	10
③電源を切る.....	11
<input type="checkbox"/> ガス濃度画面の見方.....	11
<input type="checkbox"/> ガス警報動作.....	12
● TWA警報について.....	13
● STEL警報について.....	13
3-3 通常動作状態での機能.....	14
3-3-1 AIR調整（ゼロ調整）.....	14
3-3-2 ピークホールド機能.....	14
3-3-3 バックライト.....	15
3-3-4 ブザー停止.....	15
3-3-5 警報設定値の表示.....	15
3-3-6 時刻・温度の表示.....	15

3-4 ユーザーモード .....	16
3-4-1 ユーザーモードへの移行 .....	16
3-4-2 各モードへの移行 .....	16
3-4-3 ユーザーモードの終了 .....	17
3-4-4 各モードの操作手順 .....	18
(A) 警報テスト .....	18
(B) 各種設定 .....	20
(B-1) ブザーON/OFF .....	20
(B-2) ブザー音量 .....	21
(B-3) 時計合わせ .....	22
(B-4) ロングライフモード .....	23
(C) ロギング .....	24
(C-1) ロギング開始 .....	24
(C-2) ロギング停止 .....	25
(C-3) ロギングデータ消去 .....	25
(C-4) ロギング周期設定 .....	26
4. エラー表示 .....	27
5. 消耗品の交換方法 .....	
<input type="checkbox"/> 電池の交換 (挿入) .....	28
<input type="checkbox"/> フィルタエレメントの交換 .....	29
<input type="checkbox"/> 各センサ用フィルタの交換 .....	31
6. 保守点検 .....	33
<input type="checkbox"/> 日常点検 .....	33
<input type="checkbox"/> 定期点検 .....	34
<input type="checkbox"/> お手入れ .....	34
<input type="checkbox"/> 主な交換部品 .....	34
7. 故障とお考えになる前に .....	35
8. 保証書と登録カード .....	35
9. 仕様 .....	
<input type="checkbox"/> ガス検知器 .....	36
<input type="checkbox"/> 防爆仕様 .....	37
10. 廃棄について .....	37
11. 検知原理 .....	38
12. 用語の説明 .....	39

## － 包装内容物の説明 －

包装箱の中に、下記のものが入っています。ご使用前に必ず、すべてがそろっているか確認してください。作業には万全を期していますが万一製品に破損や欠品がございましたら、お手数ですがお買い上げ店または弊社までご連絡ください。

名 称	数量
マルチ型ガス検知器	1
乾電池ユニット BP-4000 II AL (ガス検知器に組付け済み)	1
電池カバー (「電池の交換 (挿入)」 P28 参照)	1
安全ピンアダプタ (C-25) (取付ねじ 4 本付) (「安全ピンアダプタの取り付け」 P8 参照)	1
フィルタエレメント (FE-128) (交換用、各センサ共通) (「フィルタエレメントの交換」 P29 参照)	8
可燃性ガスセンサ用フィルタ (FE-129) (「各センサ用フィルタの交換」 P31 参照)	1
一酸化炭素センサ用フィルタ (FE-129) (「各センサ用フィルタの交換」 P31 参照)	1
アルカリ乾電池 単 4 形 パナソニック (株) LR03	1
登録カードおよび保証書	1
検査成績書	1
取扱説明書	1

### オプション (別売)

名 称 [型番]	品番	備考
レザーケース (C-23)	Z59540000	汚れや傷を防止します。 安全ピンアダプタを取付けた 状態で機器に取付けます。
ロギングデータ収集セット (XA-4000 II L)	Z59519309	データロギングしたデータを パソコンに収集する場合に使用 します。

# 1.はじめに

このたびは、マルチ型ガス検知器XA-4000Ⅱシリーズ（以下「ガス検知器」または「本器」という）をお買上げいただき、誠にありがとうございました。正しくお使いいただくために、この取扱説明書を必ずお読みになり、ガス事故防止、保守点検にお役立てください。

本器は、酸素（O<sub>2</sub>）・可燃性ガス（COMB）・硫化水素（H<sub>2</sub>S）・一酸化炭素（CO）の4種類、3種類、または2種類のガス検知を行い、各ガス濃度を同時に表示します。また、あらかじめ設定された値（警報レベル）のガス濃度を検知すると警報を発し、酸素欠乏、ガス爆発、ガス中毒等による事故の未然防止にお役立ていただくためのガス検知器です。

他のガス検知器を使用したことのあるないに関わらず、この取扱説明書をよく読んで内容を理解してください。本器の使用目的以外には使用しないでください。また、取扱説明書に書かれていない使用方法では使わないでください。

**警告****防水について**

本器をご使用になる場合は水などでガス検知口が濡れないように注意してください。

本器は使用上のやむをえない状況に対して機器内部への水の侵入による故障を防止することを目的として、新品の状態において JIS C 0902-2003 保護等級 IPX7 に準拠した弊社の試験\*を満足する防水構造としています。

しかしながら、ガス検知口のフィルタエレメントが水などで濡れると正常なガス検知ができません。

また、実使用においては経年的なパッキンの劣化やシール面の劣化、異物の付着等により防水機能が低下しますので、ご使用に際してはできるだけ水濡れを避けてください

\*新品の被試験品を常温の水道水、かつ静水の水槽に被試験品の最下端を水面から1mの位置に静かに沈め、30分間放置しても有害な影響を生じる水の侵入がないことを確認する。

## 1.はじめに (つづき)

### ■ 防爆関連事項について

下記の防爆関連事項について、確認のうえご使用ください。

- △警告** 防爆構造：Ex ia II C T3 X (日本)  
規格：工場電気設備防爆指針 (国際規格に整合した技術指針 2008)  
第1章 総則 第6章 本質安全防爆構造  
定 格：「防爆仕様参照」P37 参照  
周囲温度：-20～+50℃  
使用条件：  
・電池交換および電池ユニット交換は非危険場所で行うこと。  
・静電気の帯電による危険防止の総合的な対策として、携帯して使用する人の衣服は帯電防止作業服、履き物は導電性履き物 (帯電防止作業靴)、床は導電性作業床 (漏洩抵抗 10MΩ以下) であることが望ましい。  
・酸素濃度の測定においては、空気と可燃性ガス又は蒸気及び毒性ガスとの混合物以外には使用しないこと。  
・XA-4400II (合格番号 第 TC21068 号) と接続して使用するバッテリーユニットは、BP-4000IIAL (乾電池ユニット、合格番号 第 TC21069 号) であること。  
・電池は、パナソニック (株) L R 0 3 を使用すること。

### ■ シンボルマークの説明

本文中に危険、警告、注意の用語が出てきます。これらの用語の定義は下記の通りです。

<b>△危険</b>	回避しないと、死亡または重傷を招く切迫した危険な状況の発生が予見される内容を示しています。
<b>△警告</b>	回避しないと、死亡または重傷を招く可能性がある危険な状況が生じることが予見される内容を示しています。
<b>△注意</b>	回避しないと、軽傷を負うかまたは物的障害が発生する危険な状況が生じることが予見される内容を示しています。
<b>メモ</b>	取扱い上のアドバイスを意味します。

## 1.はじめに（つづき）

## ■ 安全にご使用いただくために

安全にご使用いただくために、下記の事項を必ずお守りください。

 **危険** ガス警報を発しましたら、直ちに爆発の事故を防ぐために必要なすべての処置をしてください。

-  **警告**
- ・電源を入れる時は、必ず正常（清浄）空気中で行ってください。自動的にA I R調整（ゼロ調整）を行ないますので、ガス雰囲気で行うと誤ったガス濃度が表示されます。
  - ・本器は保安機器です。使用前には日常点検を実施して下さい。（「日常点検」P33参照）
  - ・ガス検知口が衣服等でおおわれないように、ふさがれないように装着してください。おおわれたり、ふさがれたりするとガス検知ができません。
  - ・ブザー放音孔を押さえたり、ふさいだりしないでください。警報音が小さくなります。
  - ・ガス検知口のフィルタエレメントは、清浄で乾いた状態でお使いください。フィルタエレメントが汚れていたり、水分が付着していると、正常な検知ができません。
  - ・センサの推奨交換周期は2年です。2年を過ぎると正常な検知ができない場合がありますので、2年を目安に交換してください。（「定期点検」P34参照）
  - ・電池は、必ず指定電池を使用してください。指定電池以外では防爆性能を満たしません。（「電池の交換（挿入）」P28参照）

## 1.はじめに（つづき）

### 注意

- ・長期間ご使用にならない場合は、電池を抜いて保管してください。電池の液漏れにより機器が故障する場合があります。
- ・本器は防爆構造です。分解、改造、構造および電気回路の変更等はいしないでください。防爆性能が保証できません
- ・高温、多湿の場所に長く放置しないでください。機器の性能を損なう恐れがあります。
- ・使用温度／湿度／圧力範囲外での使用および急激な温度／湿度変化は避けてください。機器の性能を損なう恐れがあります。
- ・大きな気圧変化は避けてください。センサの性能を損なったり破損する恐れがあります。
- ・落としたり、ぶつけたり等の強い機械的ショックおよび強い振動などは避けてください。機器の性能を損なう恐れがあります。
- ・万が一落としたり、ぶつけたりして指示値が変動した場合には、安定するまで待ってからご使用下さい。
- ・本器が結露した場合は、除去して完全に乾燥させた後に点検をしてからご使用ください。
- ・検知対象ガス以外のガス、溶剤の蒸気等も検知する場合がありますので測定環境を考慮してご使用ください。
- ・シリコン系のシール材等を使用している周辺もしくはシリコン系ガス雰囲気での使用は、機器の性能を損なう恐れがありますので避けてください。
- ・高濃度の二酸化硫黄、塩素等のガスを検知すると、センサの寿命が短くなったり、誤差が大きくなる恐れがあります。
- ・硫化水素の長時間の検知はセンサの寿命を縮める若しくは感度低下させる場合があります。
- ・測定環境の気圧が標準気圧と異なる場所（例えば、標高の高い場所など）での測定は、酸素センサは圧力依存を受けるため測定値の圧力補正を行ってください。
- ・ガスセンサには有害な物質が含まれています。廃棄する場合は、弊社に返却するか、産業廃棄物として処分してください
- ・低温で使用する場合、電池特性により電池使用時間が常温時より短くなります。
- ・無線機から離して使用してください。使用中に無線機を近づけると電波の影響で指示値のフラツキや警報を発する場合があります。
- ・振動警報は装着箇所により気付にくい場合がありますので注意してください。



## 2.各部の名称とはたらき

### ■ ガス検知器本体

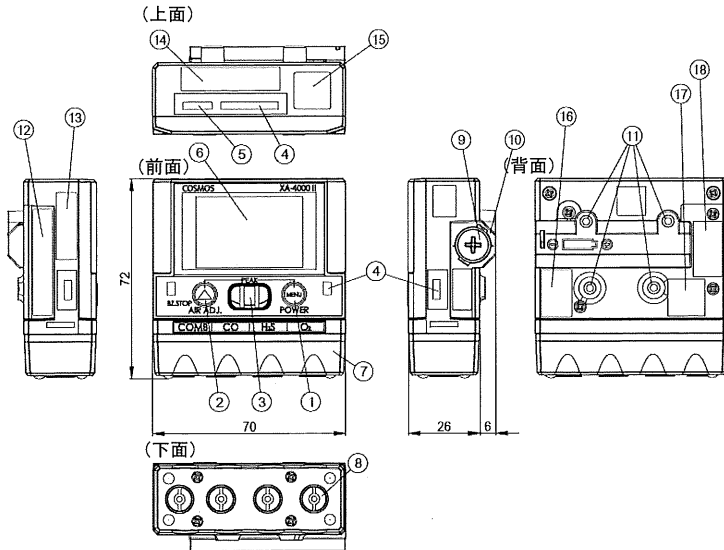

No.	名称	備考
①	POWER スイッチ	電源の ON/OFF や各種設定に使用
②	AIR ADJ. スイッチ	自動エア調整、ブザー停止や各種設定に使用
③	ブザー放音孔	ブザー音を鳴動
④	警報ランプ	警報時等に赤色点滅
⑤	赤外通信窓	ログデータ収集時に使用
⑥	LCD 表示部	ガス濃度や各種情報を表示 (「LCD 表示」 P7 参照)
⑦	センサカバー	センサおよびフィルタエレメントを固定
⑧	ガス検知口 (フィルタエレメント)	センサへのガス導入口 (ガス検知口からのホコリや水の浸入防止)
⑨	電池カバー	電池の出し入れ時に使用
⑩	電池ユニット	電池および関連回路を収納
⑪	取付ねじ	安全ピンアダプタ等の取付けに使用
⑫	BP-4000 II 製造番号表示	型式、製造番号、製造年月の表示
⑬	XA-4400 II 防爆表示	防爆構造、周囲温度、仕様文書番号の表示
⑭	XA-4400 II 製造番号表示	型式、製造番号、製造年月の表示
⑮	XA-4400 II 労検パネル	
⑯	BP-4000 II 防爆表示	防爆構造、周囲温度、仕様文書番号の表示
⑰	BP-4000 II 労検パネル	
⑱	警告シール	

## 2. 各部の名称とはたらき (つづき)

### ■ LCD表示

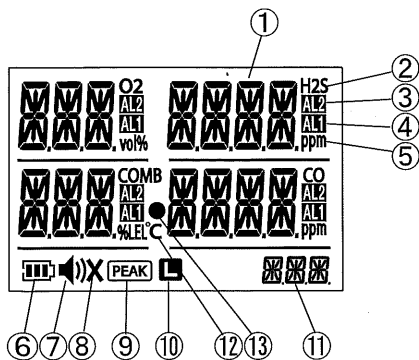

No.	内容	関連 ページ
①	ガス濃度値や各種情報を表示	—
②	ガス種表示	P11
③	2 段階警報表示	P12
④	1 段階警報表示	
⑤	ガス濃度の単位	—
⑥	電池残量表示	P28
⑦	警報音量表示	P21
⑧	ブザー消音表示	P20
⑨	ピークホールド表示	P14
⑩	ロングライフモード表示	P23
⑪	各種情報を表示	P27
⑫	温度の単位	P15
⑬	可燃性ガスセンサの作動表示	—

## 3.使用方法

### 3-1 初めてご使用になる場合

#### 3-1-1 電池の挿入

付属の電池（アルカリ乾電池 単4形 パナソニック（株）LR03）を挿入します。  
 （「電池の交換（挿入）」P28 参照）  
 なお、出荷時は電池カバーは機器に取付けず包装箱に同梱しています。

#### 3-1-2 安全ピンアダプタの取付け

- ⚠ 注意**
- ・ 付属のねじ（M2.6×4、トス）以外は使用しないでください。
  - ・ ドライバーは先端サイズ No.1（形状はP32 参照）を使用してください。
  - ・ 安全ピンで指等を刺さないようにご注意ください。

**メモ**

安全ピンを取付けた後、衣服等にピン穴が残りますのであらかじめご了承ください。

- ① 下図のように安全ピンアダプタを電池挿入部の下側 2 箇所に付属のねじ 2 本で固定します。（針先の取付方向に注意）

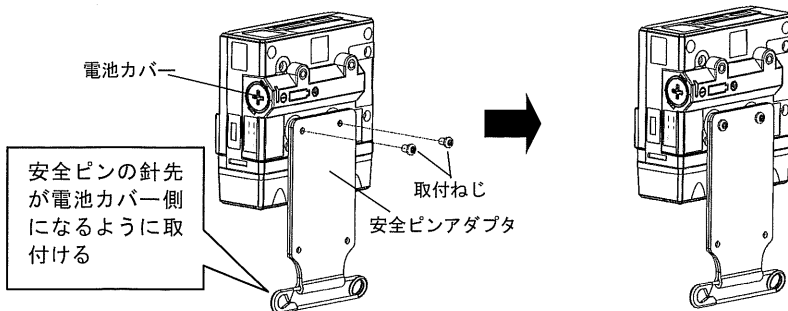

- ② 下図のように安全ピンアダプタを上に向けて、電池挿入部の上側 2 箇所に付属のねじ 2 本で固定します。

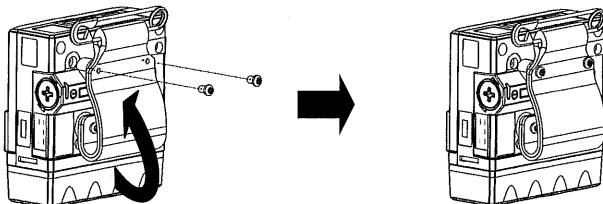

**⚠ 警告**

ガス検知口が衣服等でおおわれないように、ふさがれないように装着してください。おおわれたり、ふさがれたりするとガス検知ができません。

### 3. 使用方法 (つづき)

#### 3-2 使用手順

**警告** 検知作業を行なう前に「保守点検」(P33 参照)を必ず行なってください。

手順

1 電源を入れる ▶ 暖機運転 ▶ 〈ガス濃度画面〉を表示 ▶ 2 検知する ▶ 3 電源を切る

※本説明書では、検知対象ガスが酸素、可燃性ガス(メタン)、硫化水素、一酸化炭素の4種類の場合を示します。

##### ① 電源を入れる→暖機運転→〈ガス濃度画面〉を表示

**警告** 電源を入れる時は、必ず清浄空気中で行ってください。自動的にエア調整を行いますので、ガス雰囲気中で行うと誤ったガス濃度が表示されます。

[MENU] POWER]スイッチを〈ガス種表示画面〉が表示されるまで押します。ブザーが「ピッ」と鳴り、LCDに〈全表示画面〉、「on」とカウントダウン「3」→「2」→「1」を表示し「ピー」と鳴ったらスイッチを離します。続いて自動的に〈ガス種表示画面〉、〈フルスケール〉、〈AL1 警報設定値〉、〈AL2 警報設定値〉、〈TWA 警報設定値〉、〈STEL 警報設定値〉、〈時刻・温度表示〉を表示します。〈エア調整〉が終了し暖機運転が完了すると「ピッピッピッ」と鳴って〈ガス濃度画面〉になります。

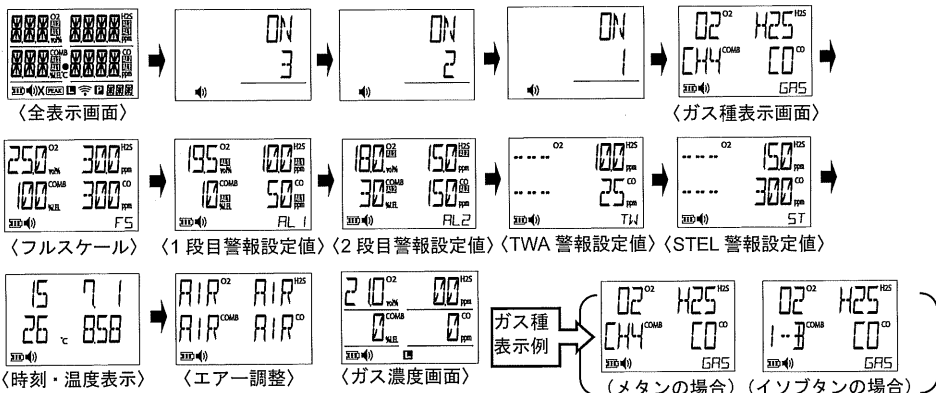

**メモ**

- ・暖機運転時間は最長で約2分間あります。
- ・暖機運転中のスイッチ操作は電源OFFのみ有効です。
- ・エラーが表示された場合は「エラー表示」P27を参照してください。

## 3.使用方法 (つづき)

## ② 検知する

〈ガス濃度画面〉になるとガス検知可能です。

- 「LCD 表示」 P7 参照
- 「ガス濃度画面の見方」 P11 参照
- 「ガス警報動作」 P12 参照

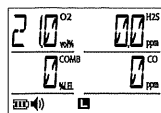

〈ガス濃度画面〉

**警告**

- ・ ガス検知口をふさがないように使用してください。ふさぐと検知できません。
- ・ ガス検知口のフィルタエレメントは、清浄で乾いた状態でお使いください。フィルタエレメントが汚れていたり、水分が付着していると正常な検知ができません。
- ・ ガス検知器の装着は、ガス検知口に雨や水などがつかないように、取付方向に注意してください。
- ・ 指示値がフルスケールを超えた場合は、すみやかに本器を清浄空気中に置いてください。そのまま使用するとゼロへの戻りが遅くなったり、正常な検知ができなくなる場合があります。
- ・ ブザー放音孔を押さえたり、ふさいだりしないでください。警報音が小さくなります。

**注意**

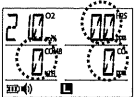
- ・ 作業環境（温度、湿度等）が大きく変化した場合、濃度指示値 21.0vol%、0%LEL、0ppm がずれる場合があります。そのときは必ず清浄空気中で、[ AIR ADJ.]スイッチを長押しして「AIR 調整（ゼロ調整）」（P14 参照）を行なってください。
- ・ 使用中にガス濃度値の「0」または「0.0」が点滅表示になった場合は指示値がマイナス側にもぐっています。  
 点滅  
 この場合、高濃度のガスを検知したり、ガス雰囲気中で AIR 調整した可能性がありますので、清浄空気中で [AIR 調整（ゼロ調整）]（P14 参照）を行なってください。その時に「E-S」表示（P27 参照）になった場合は、一旦電源を切って、清浄空気中で電源を入れ直してください。
- ・ 振動警報は装着箇所によっては気付きにくい場合がありますので注意してください。

**メモ**

スイッチの操作は短押しが約 1 秒の押下、長押しが約 3 秒の押下になります。

### 3. 使用方法 (つづき)

#### ③ 電源を切る

[MENU POWER]スイッチを〈消灯〉まで押します。

⇒ブザーが「ピッ」と鳴り、「OFF」とカウントダウン「3」、「2」、「1」を表示し、続いて「ピッピッピッ」と鳴ってLCDが消灯して電源が切れます。

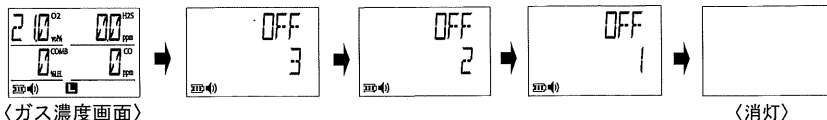

#### ■ ガス濃度画面の見方

LCD 表示部には最大4種類のガス濃度を同時に表示します。対応ガスが3種類または2種類の機種の場合は、対応ガス種のガス名および濃度のみが表示されます。(以降の説明図では対応ガス4種類の場合を示す)

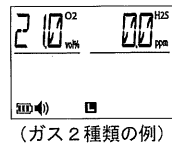
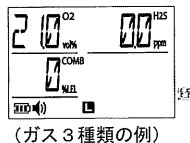
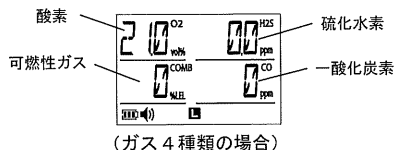

- ・ガス濃度がサービスレンジ（用語の説明 P39 参照）を越えている場合は、濃度表示が「OL」点滅表示に変わります。



OL となる濃度は P12 の表をご参照下さい。

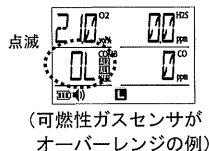

- ・センサ異常等で検知不能となった場合は、当該センサの濃度表示が「E-S」等のエラー表示になります。(エラー表示 P27 参照)

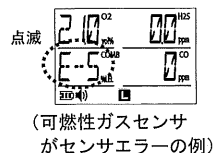

### 3.使用方法 (つづき)

#### ガス警報動作

検知ガス濃度が警報レベルに達すると、当該ガスの濃度値が点滅し、ブザー断続鳴動、警報ランプ点滅、LCD表示 (AL1|AL2)、バックライト点灯および断続振動でガス警報を発します。ガス濃度が警報レベルに満たなくなると、ガス警報は自動的に解除されます。(自動復帰)

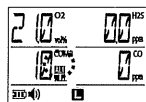

(可燃性ガスの1段目警報の場合)

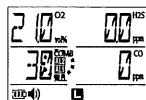

(可燃性ガスの2段目警報の場合)

**メモ**

・ガス警報中に AIR ADJ.スイッチを短押しするとブザーを停止します。但し、新たに警報を発した場合はブザーも断続鳴動します。

警報出力		1段目警報	2段目警報	OL警報	TWA警報	STEL警報
ガス種	可燃性ガス	10%LEL	30%LEL	111%LEL 以上	—	—
	酸素	19.5vol%	18.0vol%	50.1vol%以上	—	—
	硫化水素	10.0ppm	15.0ppm	150.1ppm 以上	10.0ppm	15.0ppm
	一酸化炭素	50ppm	150ppm	2001ppm 以上	25ppm	300ppm
ブザー音		「ピー、ピー、ピー・・・」の遅い断続鳴動	「ピーピー、ピーピー・・・」の早い断続鳴動	2段目警報と同じ	1段目警報と同じ	1段目警報と同じ
警報ランプ (3か所)		約1.5秒周期の3か所順次点滅	約0.8秒周期の3か所順次点滅	2段目警報と同じ	1段目警報と同じ	1段目警報と同じ
LCD表示		当該ガス部にAL1点灯	当該ガス部にAL1 AL2点灯	当該ガス部にOL点灯	下段右端に「TOO」点滅 (次ページ参照)	下段右端に「SOO」点滅 (次ページ参照)
バイブ動作		約2.5秒周期の断続振動	約2.5秒周期の断続振動	2段目警報と同じ	1段目警報と同じ	1段目警報と同じ

### 3.使用方法 (つづき)

● TWA 警報について

硫化水素 (H2S) および一酸化炭素 (CO) において、電源 ON から OFF まで 1 分毎に濃度を積算し、その積算値が警報設定値 (「仕様」P36 参照) を超えた時点で警報を発生し、LCD の右下に下図のような点滅表示をします。

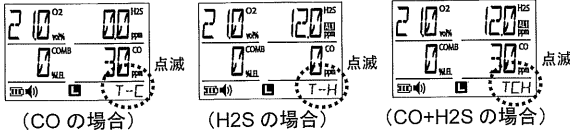

**メモ** TWA 警報は、電源を切るまで解除できません。

【(積算) 設定値】

硫化水素 :  $10\text{ppm} \times 8 \text{時間} \times 60 \text{回} (1 \text{時間} 60 \text{回}) = 4800\text{ppm}$

一酸化炭素 :  $25\text{ppm} \times 8 \text{時間} \times 60 \text{回} (1 \text{時間} 60 \text{回}) = 12000\text{ppm}$

● STEL 警報について

硫化水素 (H2S) および一酸化炭素 (CO) において、過去 15 分間の 1 分毎のガス濃度平均値が警報設定値 (「仕様」P36 参照) を超えた時点で警報を発生し、LCD の右下に下図のような点滅表示をします。

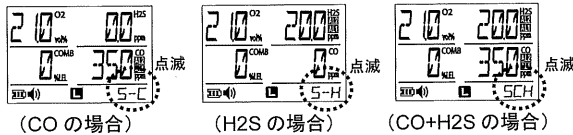

**メモ** STEL 警報は、平均値が警報設定値を下回るか、または電源を切るまで解除できません。



**危険**

ガス警報を発生したら、直ちに事故を防ぐために必要なすべての処置をして下さい。



### 3. 使用方法 (つづき)

#### 3-3 通常動作状態での機能

通常動作状態においてスイッチ操作で可能な機能を以下に示します。

なお、『通常動作状態』とは、電源を入れてガス検知可能になった〈ガス濃度画面〉の状態をいいます。



「通常動作状態での機能」においては、ガス濃度を表示していない時もガス検知は動作しており、検知ガス濃度が警報レベルに達した場合にはガス警報を発します。

##### 3-3-1 AIR調整 (ゼロ調整)



**警告** AIR調整 (ゼロ調整) は、必ず清浄空気中で行ってください。ガス雰囲気中で行うと誤ったガス濃度が表示されます。

通常動作状態にて、[ AIR ADJ.]スイッチを約3秒間押します。

⇒ブザーが「ピッ、ピッ、ピー」と鳴り、調整可能なガスの各ガス濃度表示部に約3秒間「ADJ」が表示され、AIR調整 (ゼロ調整) が完了すると「21.0 vol%」および「0%LEL」、「0ppm」を表示します。

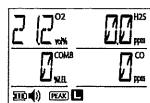

(酸素が 21.2% の例)

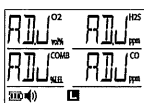

(AIR 調整中)

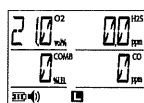

(AIR 調整完了)



エア調整できないガス種は、「ADJ」が表示されず濃度表示のままになります。

##### 3-3-2 ピークホールド機能

① 通常動作状態にて、[ POWER]スイッチと [ AIR ADJ.]スイッチを同時に短押しします。

⇒ブザーが「ピッ」と鳴りLCD下部に **PEAK**表示が点灯し、以後に検知したガス濃度のピーク値 (最大値。但し、酸素は最小値) を更新・保持する。

② ピークホールドを解除する場合は、再度 [ POWER]スイッチと [ AIR ADJ.]スイッチを同時に短押しします。

⇒ブザーが「ピッ」と鳴りLCDの **PEAK**表示が消灯し、ピーク値をリセットして通常の〈ガス濃度画面〉 (瞬時値) に戻る。

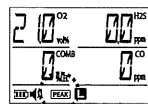

(ピークホールド表示点灯の例)



- ・ピークホールド機能を設定していても、電源を切るとピークホールド機能は解除されます。
- ・ピークホールドに設定すると検知したピーク値を更新・保持し、検知ガス濃度が低くても指示値はピーク値を保持したままになります。

### 3. 使用方法 (つづき)

#### 3-3-3 バックライト

LCDのバックライトは、ガス警報を発すると自動点灯し、警報解除になると自動消灯します。また、[MENU POWER]スイッチまたは[▲ AIR ADJ.]スイッチのスイッチを操作してもバックライトが点灯し、操作完了から約5秒後に自動消灯します。

#### 3-3-4 ブザー停止

ガス警報中、エラー動作中および電池切れ時に [▲ AIR ADJ.] (BZ.STOP) スイッチを短押しするとブザー音のみ停止できます。

#### 3-3-5 警報設定値の表示

通常動作状態にて、[▲ AIR ADJ.]スイッチを短押しします。

⇒ LCDに各ガスのフルスケール値、1 段目警報設定値、2 段目警報設定値、TWA 警報設定値、STEL 警報設定値を約 2 秒間ずつ表示して、自動的にもとの〈ガス濃度表示〉に戻る。

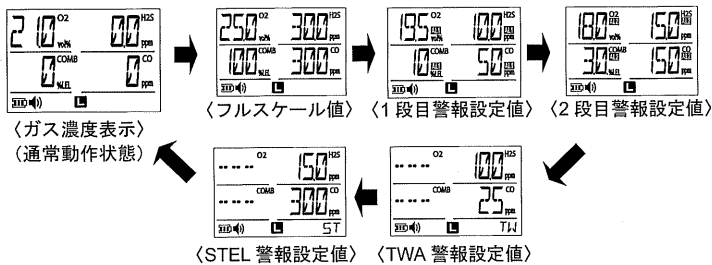

**メモ**

警報設定値の変更についてはメーカーにお問い合わせ下さい。

#### 3-2-6 時刻・温度の表示

通常動作状態にて、[MENU POWER]スイッチと [▲ AIR ADJ.]スイッチを同時に約 3 秒間押しします。

⇒ LCDに年月日時分および温度を約 5 秒間表示して、自動的にもとの〈ガス濃度表示〉に戻る。

**メモ**

- ・年の表示はLCD上では西暦下 2 桁になります。
- ・温度センサが機器内部にあるため、表示された温度は目安としてご使用ください。

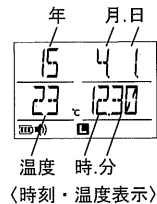

## 3. 使用方法 (つづき)

### 3-4 ユーザーモード

ユーザーモードでは、「警報テスト」「各種設定（ブザーON/OFF、ブザー音量、時計合わせ、ロングライフモード）」および「ロギング設定」を行ないます。

**⚠ 警告** ・ユーザーモードではガス検知はできません。  
 ・ユーザーモードでの設定内容は電源を切っても、電池を外しても保持されます。

**メモ** ユーザーモードにて約1分間スイッチ無操作が継続すると自動的にガス濃度表示に戻ります。

#### 3-4-1 ユーザーモードへの移行

通常動作状態にて、[ **MENU** POWER ]スイッチを約1秒間押し続けて離します。

⇒ブザーが「ピッ」と鳴り、ユーザーモードに移行して「AL TEST」（警報テスト）を表示する。

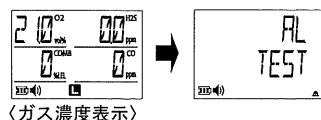

#### 3-4-2 各モードへの移行

続いて、[ **▲** AIR ADJ. ]スイッチを短押し《選択》します。

⇒短押しするごとに「AL TEST」（警報テスト）、「SET UP」（各種設定）、「LOG」（ロギング）の各モード名が順に表示される。

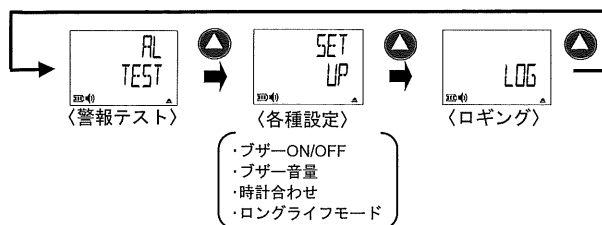

希望のモード名が表示されているときに、[ **MENU** POWER ]スイッチと [ **▲** AIR ADJ. ]スイッチを同時に短押し《確定》します。

⇒「ピッ」と鳴ってそのモードに移行する。

（各モードの機能と設定内容については次ページ参照）

### 3.使用方法 (つづき)

モード名	機能と設定内容		参照ページ
警報テスト 【AL TEST】	1 段目警報または2 段目警報時のランプ、ブザーおよび振動の動作テストを行ないます。 また、ここでガス警報時のブザー音量を変更することもできます。		P18
各種設定 【SET UP】	ブザーON/OFF	ガス警報時およびスイッチ操作時のブザー音の入切	P20
	ブザー音量	ガス警報時およびスイッチ操作時のブザー音量の設定	P21
	時計合わせ	年月日時分の設定	P22
	ロングライフモード*	可燃性ガスセンサの検知周期切替えによる電池寿命の切換え	P23
ロギング 【LOG】	検知した日時、ガス濃度および温度を設定した周期でロギング（記録）します。 このモードでは次の操作ができます。 <ul style="list-style-type: none"> <li>● ロギング開始・停止</li> <li>● ロギングデータ消去</li> <li>● ロギング周期設定</li> <li>● ロギングデータ読み出し</li> </ul>		P24～ P26

※出荷時はロングライフモードはONに設定されています。ロングライフモードをOFFにすると、可燃性ガスセンサの検知周期が短くなり応答時間が速くなりますが、電池寿命がON時の約半分になります。

※ロギングデータ読み出しには、別売りのロギングデータ収集セットが必要となります。ロギングデータの読み出し方法は、ロギングデータ収集セットの取扱説明書をお読みください。

#### 3-4-3 ユーザーモードの終了

ユーザーモードでは、どの表示状態であっても [MENU] POWER]スイッチを短押しするごとに1ステップずつ戻ります。

ユーザーモードを終了する場合は[ MENU] POWER]スイッチ短押しを〈ガス濃度画面〉に戻るまで繰り返します。

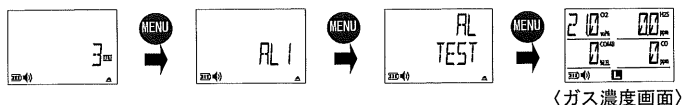

(警報テストAL1から1ステップずつガス濃度画面に戻る場合)

### 3. 使用方法 (つづき)

#### 3-4-4 各モードの操作手順

各モードの操作手順を以下に説明します。

なお、ここでのスイッチ操作の機能は次のようになります。

- ・ 選択 : [ ▲ AIR ADJ. ] スイッチ 1 秒短押し  
(押すごとに選択項目が順次繰返し表示される)
- ・ 確定 : [ ▲ AIR ADJ.+ MENU POWER ] スイッチ同時短押し
- ・ 戻る : [ MENU POWER ] スイッチを短押し  
(押すごとにひとつ前の項目に戻る)
- ・ 選択順反転 : [ ▲ AIR ADJ.+ MENU POWER ] スイッチ同時 3 秒長押し

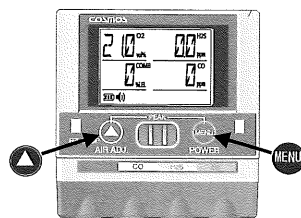

#### 選択項目の表示順序 (増減) の反転方法

メモ

[ ▲ AIR ADJ.+ MENU POWER ] スイッチを同時長押しすると、「ピー」と鳴って選択項目の表示順序 (増減) を反転し、LCD右下の矢印が上下反転します。  
 なお、同じ操作で繰返し反転が可能です。  
 電源を切ると初期 (上向き矢印 ▲ ) に戻ります。

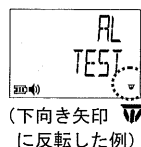

#### (A) 警報テスト

ユーザーモードに移行し (P16 参照)、以下の操作をします。

- ① 「AL TEST」表示のときに [ ▲ AIR ADJ.+ MENU POWER ] スイッチを同時短押しします。  
 ⇒ 「AL1」 (1 段目警報) が表示 (選択) される。

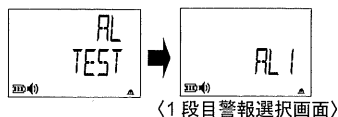

- ② 「AL2」 (2 段目警報) を選択する場合は [ ▲ AIR ADJ. ] スイッチを短押しします。  
 ⇒ 「AL2」 (2 段目警報) が表示 (選択) される。

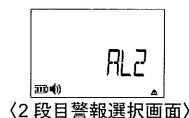

- ③ 選択した内容を確認して [ ▲ AIR ADJ.+ MENU POWER ] スイッチを同時短押しします。  
 ⇒ 選択した警報動作をおこない、現状の警報音量のレベルが表示される。

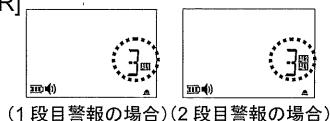

### 3.使用方法 (つづき)

- ④ 警報音量を変更する場合は、[▲ AIR ADJ.]スイッチを短押しします。

⇒操作ごとに音量レベルが  
3段階で切替わる。

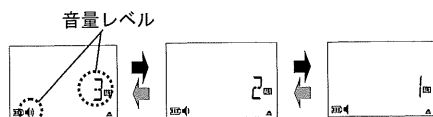

**警告**

- ・警報音量の工場出荷時の音量レベルは3ですが、変更するとそれが通常の警報音量レベルとして設定されます。
- ・警報音量を変更する場合は必ず、安全管理者等の方が行なってください。なお、音量を変更した場合は必ず警報テストで変更内容を確認してください。

- ⑤ 警報音量を確定する場合は[MENU POWER]スイッチを短押しします。

- ⑥ 警報動作を停止する場合は、[▲ AIR ADJ.]スイッチを短押しします。

⇒項目表示に戻る。

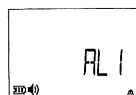

(1 段階警報の場合は  
AL1 の表示に戻る)

- ⑦ 警報テストを継続する場合は、②～⑤と同様に行います。

- ⑧ [▲ AIR ADJ.]スイッチを短押しします。

⇒「AL TEST」表示に戻る。

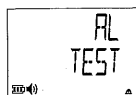

- ⑨ 別のモードに移行する場合は、[▲ AIR ADJ.]スイッチを短押しして希望のモードを選択します。

⇒短押しするごとに「AL TEST」(警報テスト)、「SET UP」(各種設定)、「LOG」(ロギング)の各モード名が順に表示される。

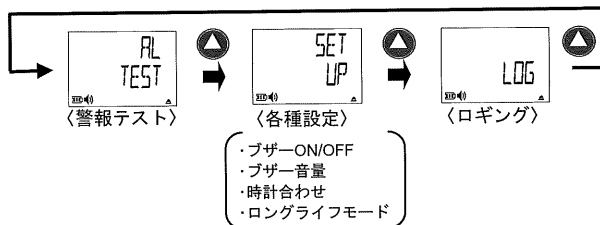

- ⑩ ユーザーモードを終了する場合は[MENU POWER]スイッチ短押しをくガス濃度画面)に戻るまで繰返します。

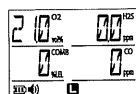

(ガス濃度表示)

## 3. 使用方法 (つづき)

## (B) 各種設定

ユーザーモードに移行し (P16 参照)、以下の操作をします。

- ① 「SET UP」表示のときに[▲ AIR ADJ.+ MENU POWER]スイッチを同時短押しします。
- ② [▲ AIR ADJ.]スイッチを短押しするごとに、「BUZZ」(ブザーON/OFF)、「VOL」(ブザー音量)、「CLK」(時計合わせ)、「LONG」(ロングライフモード)が表示(選択)されます。

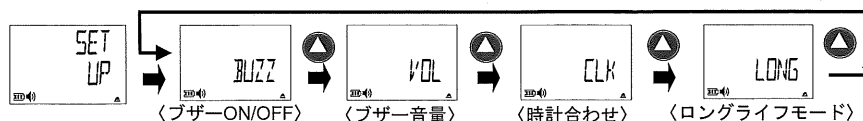

- ③ 各項目での操作については以下を参照ください。

## (B-1) ブザーON/OFF

- ① 「BUZZ」表示の時に[▲ AIR ADJ.+ MENU POWER]スイッチを同時短押しします。  
⇒現状の状態(「ON」または「OFF」)が表示(選択)される。
- ② [▲ AIR ADJ.]スイッチを短押しします。  
⇒現状からの切替え状態が表示(選択)される。
- ③ 選択した内容で確定する場合は[▲ AIR ADJ.+ MENU POWER]スイッチを同時短押しします。  
⇒「SAVE OK?」が表示される。
- ④ OKなら[▲ AIR ADJ.+ MENU POWER]スイッチを同時短押しします。  
⇒「ピピッ」と鳴って(OFFの場合は鳴らない)設定完了し、ブザーOFFの場合はブザー消音表示が点灯し、「BUZZ」表示に戻る。
- ⑤ 各種設定を続ける場合は、[▲ AIR ADJ.]スイッチを短押しして希望の項目を選択します。(P20(B)参照)
- ⑥ ユーザーモードを終了する場合は、[MENU POWER]スイッチ短押しを(ガス濃度画面)になるまで繰り返します。  
⇒ブザーOFFに設定した場合は(ガス濃度画面)に消音表示「X」が点灯する。

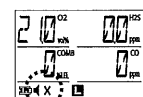
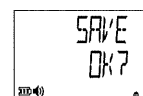
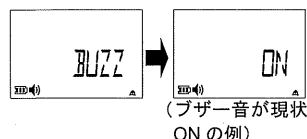

(ブザー音 OFF 時の消音表示)



**警告** ブザーON/OFF の設定内容は、電源を切っても電池を外しても保持されます。

### 3. 使用方法 (つづき)

#### (B-2) ブザー音量

- ① 「VOL」表示の時に[▲ AIR ADJ.+ MENU POWER]スイッチを同時短押しします。  
⇒「BEEP」(操作音)が表示(選択)される。

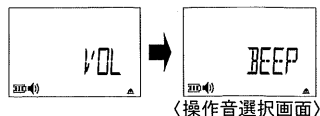

- ② 「AL」(警報音)を選択する場合は、[▲ AIR ADJ.]スイッチを短押しします。  
⇒「AL」(警報音)が表示(選択)される。



- ③ 選択した内容を確認して[▲ AIR ADJ.+ MENU POWER]スイッチを同時短押しします。  
⇒現状の音量レベルが表示される。(3、2または1)

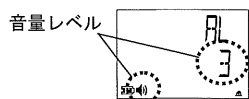

- ④ [▲ AIR ADJ.]スイッチを短押しして音量レベルを選択します。  
⇒操作ごとに切替えた音量で「ピッピッ」と鳴り、レベルが更新される。

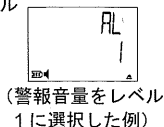
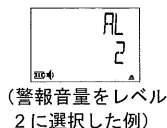

**メモ**

- ・「AL」(警報音)の場合のみ、レベルに応じて警報音量表示が変わります。
- ・工場出荷時の音量は警報音が3、操作音が1になります。



- ⑤ 選択した内容で確定する場合は [▲ AIR ADJ.+ MENU POWER]スイッチを同時短押しします。  
⇒「SAVE OK?」が表示される。

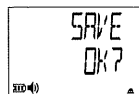

- ⑥ OKなら[▲ AIR ADJ.+ MENU POWER]スイッチを同時短押しします。  
⇒「ピッピッ」と鳴って設定完了し「VOL」表示に戻る。なお、警報音の場合のみ警報音量表示が変更されます。

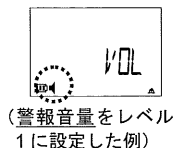

- ⑦ 各種設定を続ける場合は、[▲ AIR ADJ.]スイッチを短押しして希望の項目を選択します。(P20(B)参照)

- ⑧ ユーザーモードを終了する場合は、[MENU POWER]スイッチ短押しをくガス濃度画面)になるまで繰り返します。  
⇒警報音の場合のみくガス濃度画面)の警報音量表示が設定したレベルに変更される。

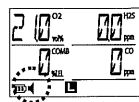

**警告**

- ・ブザー音量の設定内容は、電源を切っても電池を外しても保持されます。
- ・ブザーOFF 設定の場合音量の確認はできません。



## 3.使用方法 (つづき)

## (B-3) 時計合わせ

- ① 「CLK」表示の時に[▲ AIR ADJ.+MENU POWER]スイッチを同時短押しします。  
⇒「YEAR」(年)が表示(選択)される。
- ② 「MON」(月)、「DAY」(日)、「HOUR」(時)または「MIN」(分)にする場合は[▲ AIR ADJ.]スイッチを短押しします。  
⇒操作ごとに項目名と現状の値が表示(選択)される。

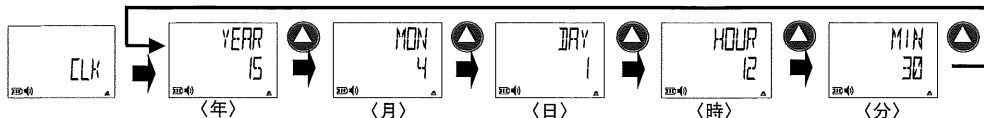

- ③ 選択した項目名で決定する場合は[▲ AIR ADJ.+MENU POWER]スイッチを同時短押しします。  
⇒選択した項目名と設定値が表示される。(設定値が点滅)
- ④ 選択した項目の値を [▲ AIR ADJ.]スイッチを短押しして1ずつ増加させるか、または長押しして連続増加させて設定します。
- ⑤ 設定した値で確定する場合は[▲ AIR ADJ.+MENU POWER]スイッチを同時短押しします。  
⇒「SAVE OK?」が表示されます。
- ⑥ OKなら[▲ AIR ADJ.+MENU POWER]スイッチを同時短押しします。  
⇒「ピッピッ」と鳴って設定完了し、項目表示に戻る。
- ⑦ 他の項目を設定する場合は、②～⑦を繰り返します。

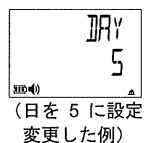
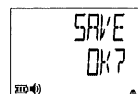
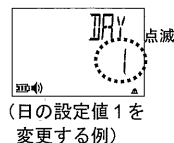

警告

- ・ 曆上存在しない日付の設定はしないでください。ロギングデータ等で整合が取れなくなります。
- ・ データロギング中に時計合わせをしないでください、ロギングデータに異常が出る恐れがあります。

- ⑧ 時計設定が完了したら[▲ AIR ADJ.]スイッチを短押しします。  
⇒元の項目表示「CLK」に戻る。
- ⑨ 各種設定を続ける場合は、[▲ AIR ADJ.]スイッチを短押しして希望の項目を選択します。(P20(B)参照)
- ⑩ ユーザーモードを終了する場合は、[MENU POWER]スイッチ短押しを(ガス濃度画面)になるまで繰り返します。

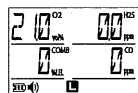
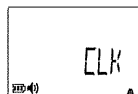

〈ガス濃度画面〉

### 3. 使用方法 (つづき)

#### (B-4) ロングライフモード

ロングライフモードは可燃性ガスセンサが搭載されている機種のみにも適用され、出荷時はONに設定されています。ロングライフモードをOFFにすると、可燃性ガスセンサの検知周期が短くなり応答時間が速くなりますが、電池寿命がON時の約半分になります。

ロングライフモード	連続使用時間
ON時	約40時間
OFF時	約20時間

※連続使用時間は環境条件、使用条件、保存期間などにより異なります。  
特に低温環境では、電池特性により電池使用時間が常温時より短くなります。

**メモ** ロングライフモードの設定は、電源を切っても電池を外しても保持されます。

- ① 「LONG」表示の時に[▲ AIR ADJ. + MENU POWER]スイッチを同時短押しします。

⇒現状の状態(「ON」または「OFF」)が表示される。  
ONの場合はLCD下部中央に□が点灯する。

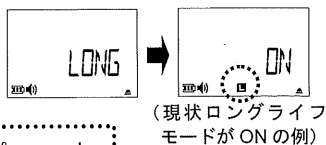

**メモ** 可燃性ガスセンサが搭載されていない機種は「ピーツ」となって表示が「LONG」のまま変わりません。

- ② [▲ AIR ADJ.]スイッチを短押しします。  
⇒現状からの切替え状態が表示(選択)される。  
OFFが選択されると□は消灯する。  
ONが選択されるとLCD下部中央に□が点灯する。



- ③ 選択した内容で確定する場合は、[▲ AIR ADJ. + MENU POWER]スイッチを同時短押しする。  
⇒「SAVE OK?」が表示される。

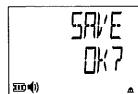

- ④ OKなら[▲ AIR ADJ. + MENU POWER]スイッチを同時短押しします。  
⇒「ピッピツ」と鳴って設定完了し、「LONG」表示に戻る。

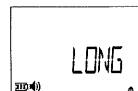

- ⑤ 各種設定を続ける場合は、[▲ AIR ADJ.]スイッチを短押しして希望の項目を選択します。(P20(B)参照)

- ⑥ ユーザーモードを終了する場合は、[MENU POWER]スイッチ短押しを(ガス濃度画面)になるまで繰り返します。  
⇒ロングライフモードONに設定した場合は(ガス濃度画面)にロングライフモード表示□が点灯する。

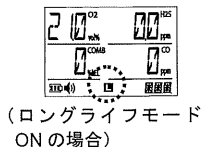

### 3.使用方法（つづき）

#### (C) ロギング

ユーザーモードに移行し（P16 参照）、以下の操作をします。

**メモ**

- ・ロギングを開始する場合は、必ず時計合わせを行ってください。
- ・ロギングデータを読み出すにはパソコンとロギングデータ収集セット（別売）が必要です。またロギングデータの読み出し方法はロギングデータ収集セットの取扱説明書をお読みください。

- ① 「LOG」表示のときに[▲ AIR ADJ.+ MENU POWER]スイッチを同時短押しします。

⇒現状の状態（「LOG OFF（ロギング停止中）」または「LOG ON（ロギング中）」）が表示（選択）される。



- ② 「LOG DEL」（ロギングデータ消去）または「LOG TIME」（ロギング周期）を選択する場合は、[▲ AIR ADJ.]スイッチを短押しして表示させます

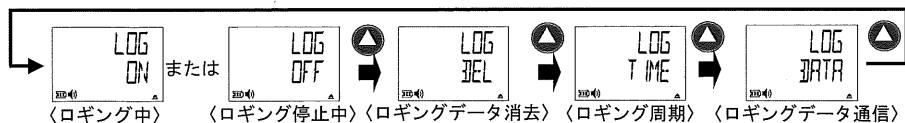

- ③ 各項目での操作については以下を参照ください。

#### (C-1) ロギング開始

- ① 「LOG OFF」表示の時に[▲ AIR ADJ.+ MENU POWER]スイッチを同時短押しします。

⇒「LOG ON」が表示（選択）がされる。またこのとき左下に表示される数字は、現在のロギング容量を0～100%で示す。

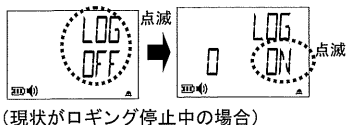

- ② ON（開始）を確定する場合は[▲ AIR ADJ.+ MENU POWER]スイッチを同時短押しする。

⇒「ピピッ」と鳴って設定完了し、「ガス濃度画面」に戻り、画面の右下にロギング中を示す「LOG」点滅表示をする。



**メモ**

ロギング中に電源を切ると、自動的にデータを保存して停止します。

(ロギング中の例)

### 3. 使用方法 (つづき)

#### (C-2) ログ停止

- ① 「LOG ON」表示の時に[▲ AIR ADJ.+ MENU POWER]スイッチを同時短押しします。  
⇒ 「LOG OFF」が表示(選択)がされる。

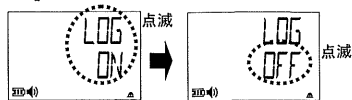

(現状がロギング中の場合)

- ② OFF(停止)を確定する場合は[▲ AIR ADJ.+ MENU POWER]スイッチを同時短押しする。  
⇒ 「LOG OFF」を表示する。



- ③ ログモードを続ける場合は、[▲ AIR ADJ.]スイッチを短押しして希望の項目を選択します。

- ④ ユーザーモードを終了する場合は、[MENU POWER]スイッチ短押しを〈ガス濃度画面〉になるまで繰り返します。

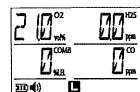

〈ガス濃度画面〉  
(ロギング停止中の例)

#### (C-3) ログデータ消去

**メモ** ログデータ消去を実行すると全データが消去されます。

- ① 「LOG DEL」表示の時に[▲ AIR ADJ.+ MENU POWER]スイッチを同時短押しします。  
⇒ 「DEL OK?」が表示される。



- ② OKなら[▲ AIR ADJ.+ MENU POWER]スイッチを同時短押しします。  
⇒ 「ピッピッ」と鳴って削除実行し、「LOG DEL」表示に戻る。

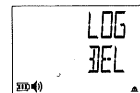

- ③ ログモードを続ける場合は、[▲ AIR ADJ.]スイッチを短押しして希望の項目を選択します。

- ④ ユーザーモードを終了する場合は、[MENU POWER]スイッチ短押しを〈ガス濃度画面〉になるまで繰り返します。

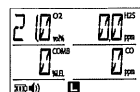

〈ガス濃度画面〉

## 3. 使用方法 (つづき)

## (C-4) ログイング周期設定

- ① 「LOG TIME」表示の時に[▲ AIR ADJ. + MENU POWER]

スイッチを同時短押しします。

⇒現在のログイング周期「〇〇SEC」(秒数)が表示される。

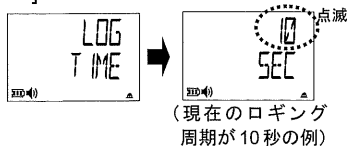

[▲ AIR ADJ.]スイッチを短押して希望の周期を選択します。

⇒1回押す毎に値(秒数)が変わる。



設定可能なログイング周期 (秒)
0.5
1、2、3、4、5、6、7、8、9、10
20、30、40、50、60(1分)
120、180、240、300、360、420、480、540、600(10分)
1200、1800、2400、3000、3600(60分)

メモ

選択項目の表示順序(増減)の反転方法

[▲ AIR ADJ. + MENU POWER]スイッチを同時長押しすると、「ピー」と鳴って選択項目の表示順序(増減)を反転し、LCD右下の矢印が上下反転します。

なお、同じ操作で繰り返し反転が可能です。

電源を切ると初期(上向き矢印 ▲ )に戻ります。



メモ

- ・工場出荷時のログイング周期は10sec(秒)周期になります。
- ・ログイング可能時間は10sec(秒)周期の場合約40h(時間)になります。

- ② 選択した内容で決定する場合は[▲ AIR ADJ. + MENU POWER]

スイッチを同時短押しします。

⇒「SAVE OK?」が表示される。

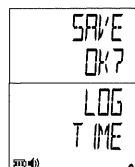

- ③ OKなら[▲ AIR ADJ. + MENU POWER]スイッチを同時短押しします。

⇒「ピッピッ」と鳴って設定完了し、「LOG TIME」表示に戻る。

- ⑤ 各種設定を続ける場合は、[▲ AIR ADJ.]スイッチを短押して希望の項目を選択します。

- ⑥ ユーザーモードを終了する場合は、[MENU POWER]スイッチ短押しを〈ガス濃度画面〉になるまで繰り返します。

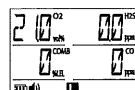

〈ガス濃度画面〉

## 4. エラー表示

ガス検知器に異常等が発生すると、LCD画面にエラー表示をして、ブザーが断続鳴動、警報ランプが点滅、パイプが断続動作します。但し、センサエラー時のブザー音は機器に搭載された全センサがエラーになった場合のみ鳴動します。この時、ブザーは[ AIR ADJ.スイッチ]を短押しすると停止し、ランプおよびパイプは電源を切ると停止します。

主なエラー表示は下表の通りです。エラーが発生した場合は各エラーに応じた処置を行ってください。なお、メッセージが表示されずに操作スイッチや表示が正しく動作しない場合には、電池を一旦外して電源を入れ直して、動作を確認してみてください。それでも復旧しない場合は修理をお申し付けください。

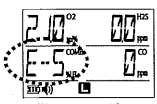
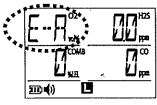
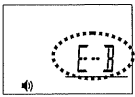
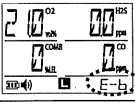
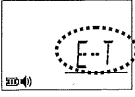
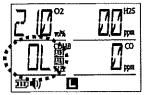
エラー表示	エラー内容	原因	処置
 (可燃センサがエラーの場合)	センサエラー 該当するガス種の濃度表示部に「E-5」を点滅表示	センサ異常 電源投入時に発生した場合は、何らかのガスが介在した可能性があります。	電源投入時に発生した場合は、電源を切り、清浄空气中で電源を入れ直してください。それでも復旧しない場合は修理を依頼してください。
	酸素センサ調整エラー 酸素の濃度表示部に「E-A」を点滅表示	酸素センサ異常	修理を依頼してください。
	電池切れ 「E-B」を表示	電池電圧低下	故障ではありません。 電池交換をしてください。(P28参照)
	内蔵時計用電池切れ 「E-b」を表示	電池電圧低下	修理を依頼してください。
	本体エラー 「E-T」を表示	本体異常	修理を依頼してください。
	オーバーレンジ 該当するガス種の濃度表示部に「O.L」を点滅表示	濃度表示上限超え	故障ではありません。 ガス濃度が低下すれば濃度を表示します。(P11参照)

# 5. 消耗品の交換方法

## 電池の交換（挿入）

- 警告**
- ・電池交換は防爆における非危険場所でおこなってください。
  - ・電池は必ずアルカリ乾電池【パナソニック（株）LR03】を使用してください。指定電池以外を使用すると防爆性能が保証できません。（電池ユニットのシール定格欄に適用電池の型番記載あり）
  - ・電池カバーのOリングや、本体と電池カバーのシール面にゴミ等が付着している場合は必ず取り除いてください。ゴミ等がわずかでも挟まると機器内部に水が浸入する原因となります。
  - ・電池カバーを開ける前に必ず水や埃等を除去してください。機器内部に水や埃等が入ると故障の原因になります。
  - ・電池蓋のOリングに傷がある場合は必ず新しいOリングに交換してください。機器内部に水が浸入する原因となります。

- メモ**
- ・電池は未使用のものをお使いください。
  - ・低温環境では、電池特性により電池使用時間が常温時より短くなります。電池切れになる前に、電池残量が少なくなっている場合は早めの電池交換をおすすめいたします。

電池残量の目安は下図の通りです。電池切れになると「E-B」表示になりブザーが断続鳴動し、ガス検知ができなくなります。（更に電池消耗するとLCD全消灯する）



① [MENU] POWER]スイッチを約3秒間押しして電源を切ります。

② 電池カバーを先端サイズ No.2 のプラスドライバーで反時計回りに約45度回して、そこから更に回すと電池カバーが手前に浮きます。更に1～2回転回すと取り出しやすくなります。

- メモ**
- ・ドライバーは先端サイズ No.2（形状はP32参照）を使用してください。サイズが小さいと電池カバーが変形して回せなくなる場合があります。
  - ・ドライバーはゆっくりと回してください。無理に力を加えると、電池カバーが変形する場合があります。

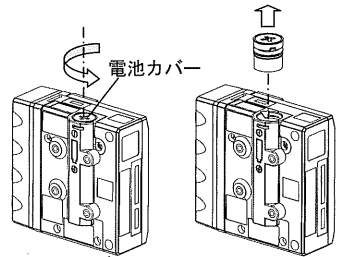

③ 手前に浮いた電池カバーを指でつまんでまっすぐに引き出します。

## 5. 消耗品の交換方法（つづき）

- ④ 古い電池を取り出し、新しい電池を表示通り（＋極が奥）に極性を合わせて挿入します。
- ⑤ 電池カバーの突起を電池挿入口のヘコミに合わせて挿入します。
- ⑥ プラスドライバーでまっすぐに押し込んで、時計回りに約45度止まる所まで回します。

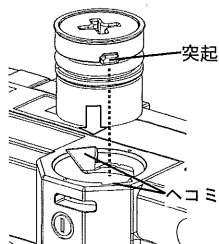

**メモ**

新品電池に交換しても電池残量が減っている場合には、電池を一旦取出し、再挿入して確認してみてください。

## ■ フィルタエレメントの交換

フィルタエレメントが汚れていたり濡れたりしている場合は新しいものに交換してください。



- 警告** ・フィルタエレメントおよびセンサカバーは正しく装着してください。ずれて装着するとガス検知性能や防水機能を損なう場合があります。
- ・ねじはしっかりと締め付けてください。ねじが緩んでいると機器内部に水が浸入する原因になります。
  - ・水がガス検知器内部まで達している場合は修理を依頼してください。正常な検知ができません。
  - ・センサの位置を入れ替え無いでください。故障やエラーの原因となったり、正常なガス検知ができなくなります。

**メモ**

フィルタエレメントを指などで押しったり、突いたりしないでください。破損して、防水機能が損なわれます。

- ① センサカバーのねじ（4本）を外して、センサカバーを取り外します。

**メモ**

ドライバーは先端サイズ No.1（形状はP32参照）を使用してください。

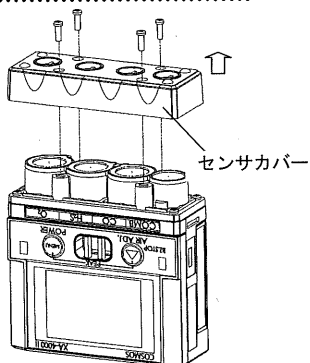



## 5. 消耗品の交換方法 (つづき)

- ② センサパッキン (黒色ゴム) の開口部に装着されたフィルタエレメントを取り出します。

取出すフィルタエレメントをセンサパッキンの両側から指で軽くはさみ込むとフィルタエレメントが浮き上がって取り出し易くなります。

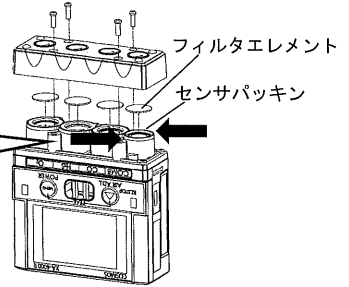

- ③ 新しいフィルタエレメントを元のようにセンサパッキンに装着します。

**注意** フィルタエレメントはセンサパッキンの開口部からはみ出さないように装着してください。防水性を損なう場合があります。

**メモ**

- ・可燃性ガスセンサおよび一酸化炭素センサにはフィルタエレメントの下にフィルタ (干渉ガスや雑ガス除去用) を装着します。フィルタエレメントを装着する前に各センサ用フィルタが「センサパッキンのくぼみからはみ出すことなく装着されている」ことを確認してください。
- ・各センサ用フィルタは必要に応じて交換 (P31 参照) してください。

一酸化炭素センサ用  
フィルタ

可燃性ガスセン  
サ用フィルタ



- ④ 元通りにセンサカバーをねじ (4本) で取付けます。  
(推奨締め付けトルク: 1.9 cN・m)

**警告** 万が一センサが機器から外れた場合は、正面のガス名が印字されたパネルに従い、正しい位置にセンサをお入れください。

O<sub>2</sub>(酸素センサ)

H<sub>2</sub>S(硫化水素センサ)

CO(一酸化炭素センサ)

COMB(可燃性ガスセンサ)

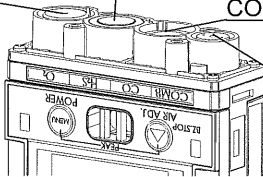

**メモ**

ねじが片締めになると防水機能を損なう場合があります。締め付けは4本を交互に均等に締め付けてください。

## 5. 消耗品の交換方法（つづき）

### 各センサ用フィルタの交換

可燃性ガスセンサ用フィルタ、一酸化炭素センサ用フィルタは使用頻度に関わらず6ヶ月に1回は新しいものに交換してください。

- 警告**
- 各センサ用フィルタ、フィルタエレメント、センサカバーは正しく装着してください。ずれて装着するとガス検知性能や防水機能を損なう場合があります。
  - 各センサ用フィルタを指などで押したり、突いたりしないで下さい。破損してガス検知性能を損なう場合があります。
  - ねじはしっかりと締め付けてください。ねじが緩んでいると機器内部に水が浸入する原因になります。
  - 水がガス検知器内部まで達している場合は修理を依頼してください。正常な検知ができません。

- ① センサカバーのねじ（4本）を外して、センサカバー、フィルタエレメントを取り外します。

**メモ** ドライバーは先端サイズ No.1（形状はP32参照）を使用してください。

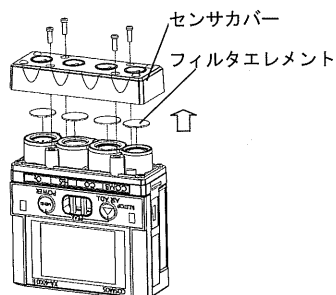

- ② 可燃性ガスセンサ用フィルタ、一酸化炭素センサ用フィルタを取り出します。

**メモ** ・可燃性ガスセンサ用フィルタ

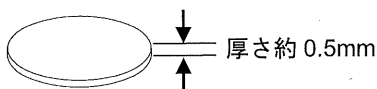

・一酸化炭素センサ用フィルタ

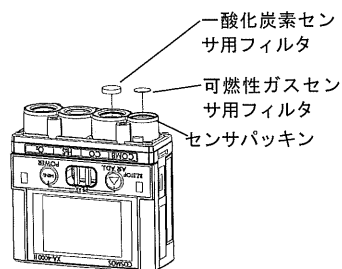
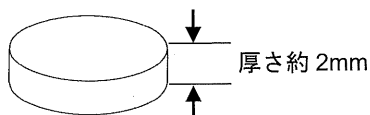

## 5. 消耗品の交換方法（つづき）

- ③ 新しい可燃性ガスセンサ用フィルタ、一酸化炭素センサ用フィルタを元のようにセンサパッキンに装着します。

**⚠ 注意** 各センサ用フィルタはセンサパッキンのくぼみからはみ出さないように装着してください。防水性を損なう場合があります。

- ④ 元通りにセンサカバーをねじ（4本）で取付けます。  
 （推奨締め付けトルク：1.9 c.N・m）

**メモ** ねじが片締めになると防水機能を損なう場合があります。締め付けは4本を交互に均等に締め付けてください。

**メモ** ドライバーサイズ（上：No.2、下：No.1）

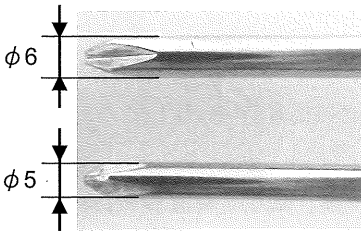

## 6. 保守点検

本器は精密機器です。製品の性能を維持し、安全を確保していただくためには、下記の項目に従って点検を実施してください。また、落下等の衝撃を与えた、内部が水に濡れた等「安全にご使用いただくために」(P4 参照)の記載事項に反した場合、および検知範囲外のガス濃度を検知した、使用温湿度範囲外で使用した等「仕様」(P36 参照)に記載している範囲外で使用した場合には、随時状況説明を添えて点検(有料)をお申し付けください。

### ■ 日常点検

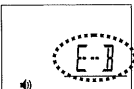
点検項目	点検内容
LCD表示	LCD表示に欠けがないことを確認してください。(「電源を入れる」P9 参照)
警報機能	ガス検知器のブザー鳴動、警報ランプ点滅およびパイプ振動が正常に動作することを確認してください。(「1 段目警報テスト」「2 段目警報テスト」P18 参照)
フィルタエレメント	フィルタエレメントが汚れていたり、濡れていたりしている場合は、新しいフィルタエレメントに交換してください。(「フィルタエレメントの交換」P29 参照)
電池残量	<p>LCD 画面左下の電池残量表示を確認してください。</p> <p>電池残量が少なくなっている場合は新しい電池に交換してください。(「電池の交換(挿入)」P28 参照)、</p> <p>【電池残量】 多い・・・・・・・・少ない 電池交換</p> <div style="display: flex; align-items: center; justify-content: center;">  <div style="margin-left: 20px;">  <p>点滅</p> <p>〈電池切れ〉</p> </div> </div> <div style="border: 1px dashed black; padding: 5px; margin-top: 10px;"> <p><b>メモ</b> 低温時は電池消耗が早くなりますので、予備電池の準備や、早めの電池交換をおすすめします。</p> </div>

## 6. 保守点検（つづき）

### 定期点検

- 6ヶ月に1回以上はガス点検をお買い上げ店または弊社にお申し付けいただくことをおすすめします。
- 1年に1回以上はセンサの校正およびフィルタ交換を含む定期点検をお買い上げ店または弊社にお申し付けください。

**警告** センサの推奨交換周期は2年です。2年を過ぎると、正常な検知ができない場合がありますので、2年を目安に交換してください。但し、センサの交換周期は使用条件や環境条件等によって異なります。特に、落下等の衝撃、水濡れ、高温や高湿等の通常環境以外での使用、高濃度ガスまたは被毒性ガスの接触等があった場合には保守点検を実施して異常のないことを確認してからお使いください。

### お手入れ

- 機器が汚れている場合は、乾いた柔らかな布、または水を含ませて固く絞った布（拭いても機器が濡れない程度）などで拭いてください。アルコールや洗剤などは使用しないでください。

### 主な交換部品

品名	品番	備考
フィルタエレメント (FE-128) (各センサ共通)	Z59160104	フィルタエレメントが汚れたり水濡れした場合に、または1年に1回以上交換 （「フィルタエレメントの交換」P29 参照）
電池カバー（Oリング付き）	Z59460000	電池カバーに変形がある場合等に交換 （「電池の交換（挿入）」P28 参照）
可燃性ガスセンサ用フィルタ (FE-129)	Z59160105	6ヶ月を目安に交換（「可燃性ガスセンサ用フィルタ、一酸化炭素センサ用フィルタの交換」P31 参照）
一酸化炭素センサ用フィルタ (FE-130)	Z59160106	
センサパッキン	Z20596510	パッキンに変形、破損がある場合に交換

## 7.故障とお考えになる前に

修理を依頼される前に、もう一度次の表に従ってお調べください。

※操作不能となった場合は、一旦電池を外して、再度電池を入れ操作してください。

症状	原因	処理	参照ページ
[  POWER ]スイッチを押しても電源が入らない	電池の極性が逆	電池を正しく入れ直す	「電池の交換」P28
	電池の寿命	電池を交換する	
ブザーが鳴らない	ブザーOFFになっている	ブザーONにする	「ブザーON/OFF」P20
LCDにエラーが表示される	「エラー表示」P27 参照		
ガス濃度値が「0」または「0.0」で点滅している	指示値がマイナス側にもぐっており、ガス雰囲気中でAIR調整をしたり、高濃度の可燃性ガスを検知した可能性あり	正常(清浄)空気中でAIR調整(ゼロ調整)をする	「AIR調整(ゼロ調整)」P14

## 8.保証書と登録カード

### ● 保証書と登録カード

包装箱の中に、保証書と登録カードが入っています。ご購入時には販売店にて、お買上げ店名、お買上げ年月日を記入することになっておりますので、ご確認をお願い申し上げます。また、登録カードは、お客様と弊社とのパイプ役として活用させていただきますので、ご面倒でも必ずご返送ください。

### ● 保守点検のお願い

お買い上げいただきましたガス検知器は、精密機器です。精度を維持し、安全を確保していただくためには、「6.保守点検」(P33参照)の日常点検および定期点検を実施していただきますようお願いいたします。

なお、日常点検や定期点検について不明な点は、弊社までお問い合わせください。また、機器の故障修理につきましては、お買上げ店または直接弊社までご連絡ください。(送料は、お客様負担とさせていただきます。)

### ● 保証について

保証期間中に、取扱説明書に沿った正常なご使用状態で万一故障した場合には、保証書の記載内容に基づいて修理いたします。詳しくは保証書をご覧ください。

## 9.仕 様

## ■ガス検知器

型 式	X A - 4 4 0 0 II			
検知対象ガス	メタン または イソブタン (可燃性ガス)	酸素	硫化水素	一酸化炭素
検知原理	接触燃焼式(間欠)	ガルバニ電池式	定電位電解式	定電位電解式
ガス採取方式	拡散式			
検知範囲 (サ・ビ・スレンジ <sup>※1</sup> )	0~100%LEL (101~110%LEL)	0~25.0vol% (25.1~50.0vol%)	0~30.0ppm (30.1~150.0ppm)	0~300ppm (301~2000ppm)
指示精度 <sup>※2</sup> (サ・ビ・スレンジは除く)	±10%LEL 以内	±0.5vol% 以内	±1.5ppm 以内	150ppm 以下 ±15ppm 以内 151-300ppm ±30ppm 以内
表示分解能	1%LEL	0.1vol%	0~35ppm:0.1ppm 35~150ppm:0.5ppm	0~350ppm:1ppm 350~2000ppm:5ppm
警報設定値	1 段目: 10%LEL 2 段目: 30%LEL	1 段目: 25.0vol% (上限) 2 段目: 18.0vol% (下限)	1 段目: 10.0ppm 2 段目: 15.0ppm TWA: 10.0ppm STEL: 15.0ppm	1 段目: 50ppm 2 段目: 150ppm TWA: 25ppm STEL: 300ppm <sup>※3</sup>
応答時間 <sup>※4</sup>	30 秒以内	20 秒以内	30 秒以内	30 秒以内
ガス警報方式	ブザー鳴動、赤色ランプ点滅、振動、LCD 表示(自動復帰)			
使用電源	乾電池ユニット(BP-4000 II AL) アルカリ乾電池 単4形 パナソニック(株) L R O 3 : 1 本			
連続使用時間 <sup>※5</sup>	ロングライフモードON時 約40時間/ロングライフモードOFF時 約20時間 ※可燃性ガスセンサなしの場合 約600時間			
使用温湿度範囲	-20~50℃ 30~85%RH(但し、結露なきこと)			
使用圧力範囲	大気圧(800~1100hPa)			
防爆構造	Ex ia II CT3X (本質安全防爆構造)			
保護等級	IP67 相当 <sup>※6</sup>			
主な機能	自己診断(センサ異常)、自動エア調整、電池残量表示、 ピークホールド機能、LCD バックライト、ガス警報時のブザー停止、時刻・温度表示、 警報テスト、ブザー音量設定、ブザー消音、ロングライフモード、データロギング			
寸 法	W70×H73×D26mm(突起部除く)			
質 量	約130g(電池除く)			

※1 あくまでも目安としての指示値を表す検知範囲外のレンジ。

※2 同一測定条件によります。

※3 一酸化炭素の STEL 警報設定値は ACGIH では定められていません。メーカー標準値です。

※4 90%応答の時間とする。(周囲温度は 20±2℃の状態とする)

※5 25℃、無警報・バックライト消灯・データロギング OFF 時。環境条件、使用条件、保存期間、電池メーカーなどにより異なります。

※6 新品の状態において JIS C 0920-2003 保護等級 IP67 に準拠した弊社の試験を満足する防塵防水構造です。但し、この保護等級 IP67 はガス検知について保証するものではありません。IP67 とは、被試験品内を最大 2kPa の減圧状態で粉塵試験を内部に塵埃の蓄積がない構造(IP6X)、および常温の水道水、かつ静水の水槽に被試験品の最下端を水面から 1m の位置に静かに沈め、30 分間放置しても有害な影響を生じる水の侵入がない構造(IPX7)を意味します。  
上記仕様は予告なく変更する場合があります。

## 9. 仕 様 (つづき)

## ■防爆仕様

## ガス検知器本体

型式	XA-4400II	
防爆性能	Ex ia IIC T3X	
保護等級	IP20 (BP-4000IIALとの組み合わせにおいて)	
定格	電気的パラメータ	センサ回路：許容電圧 1.65V、許容電流 0.9251A、許容電力 0.2406W マイコンA回路：許容電圧 1.65V、許容電流 0.9216A、許容電力 0.2399W マイコンB回路：許容電圧 5.73V、許容電流 0.0087A、許容電力 0.0124W ：最大電圧 5.73V、最大電流 0.9398A、最大電力 0.2626W ブザー回路：許容電圧 1.65V、許容電流 0.9213A、許容電力 0.2399W モータ回路：許容電圧 1.65V、許容電流 0.3856A、許容電力 0.1164W
	周囲温度	-20℃～+50℃

## バッテリーユニット

型式	BP-4000IIAL	
防爆性能	Ex ia IIC T3	
保護等級	IP20 (XA-4400IIとの組み合わせにおいて)	
定格	電気的パラメータ	電源 DC1.5V (LR03 パナソニック株式会社 1本) センサ回路：最大電圧 1.65V、最大電流 0.4492A、最大電力 0.2406W マイコンA回路：最大電圧 1.65V、最大電流 0.4475A、最大電力 0.2399W マイコンB回路：許容電圧 5.73V、許容電流 0.9398A、許容電力 0.2626W ブザー回路：最大電圧 1.65V、最大電流 0.4473A、最大電力 0.2399W モータ回路：最大電圧 1.65V、最大電流 0.1872A、最大電力 0.1164W
	周囲温度	-20℃～+50℃

## 廃棄について

## 10. 廃棄について

- 本器を廃棄する場合は、産業廃棄物として地域の法令などに従い、適切な処理をしてください。



# 11. 検知原理

## ● 隔膜ガルバニ電池式（酸素）

貴金属電極と卑金属電極と電解液より構成され、貴金属電極はテフロン膜を介して空気と接しています。両極に負荷抵抗を接続することにより、電位差を生じるため、次の反応が進行します。

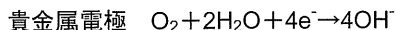

この結果、空気中の酸素濃度に比例した電流が貴金属電極から卑金属電極へ外部回路を通して流れます。起電力の温度依存があるため、サーミスタにより雰囲気温度変化を補償しています。

この酸素センサは原理上圧力の影響を受けます。

標準大気圧（1013hPa）の正常空気中において機器の電源を入れると指示値は21.0vol%に自動調整されますが、酸素濃度は変わらず気圧のみが変動しても指示値は圧力に応じて増減します。

例えば、この状態の機器をそのまま標高1000m（気圧900hPa）の清浄空気中を持って行った場合には指示値は約18.7vol%になります。

また、標高1000m（気圧900hPa）の清浄空気中において機器の電源を入れた場合も、指示値は21.0vol%に自動調整されます。これを標準大気圧（1013hPa）における酸素濃度に補正する場合は、圧力補正係数 $900/1013 \div 0.89$ を掛算し、補正酸素濃度は $21.0\text{vol}\% \times 0.89 \div 18.7\text{vol}\%$ となります。

圧力(hPa)	800	850	900	950	960	970	980	990	1000	1010	1013	1020	1030	1040	1050	1100
圧力補正係数	0.79	0.84	0.89	0.94	0.95	0.96	0.97	0.98	0.99	1.00	1.00	1.01	1.02	1.03	1.04	1.09
補正濃度(vol%)	16.6	17.6	18.7	19.7	19.9	20.1	20.3	20.5	20.7	20.9	21.0	21.1	21.4	21.6	21.8	22.8

## ● 定電位電解式（硫化水素、一酸化炭素）

3個の電極および電解液から構成されており、ポテンショスタット回路により、作用電極を照合電極に対して一定電位に保ち電解酸化を行なう方法で、この時の発生する電流を測れば、ガスの濃度を知ることができます。

硫化水素の場合の電解反応について説明すると、以下の様になります。

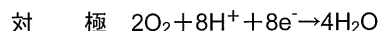
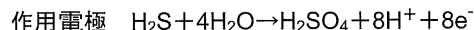

## ● 接触燃焼式（可燃性ガス）

白金コイル上に塗布された触媒の働きにより爆発下限界以下のガス濃度でも、触媒表面で接触燃焼をおこし、この時発生する温度上昇により白金コイルの電気抵抗が増加します。この変化をブリッジ回路に偏差電圧として取り出しています。爆発下限界（LEL）までの可燃性ガス検知ができます。

## 12.用語の説明

O<sub>2</sub> : 酸素

H<sub>2</sub>S : 硫化水素

COMB : 可燃性ガス

CO : 一酸化炭素

エ ア ー 調 整 : 清浄(正常)空気中<sup>※</sup>でゼロ(21.0)の調整をすること。  
(※清浄空気: 雑ガス等を含まない清浄な空気)  
(※正常空気: 標準大気であり、乾燥状態での酸素濃度は20.9%-21.0%)

ス パ ン 調 整 : スパンガスで指示値を調整すること。

防 爆 構 造 : 電気機器が点火源となってその周囲における爆発性雰囲気にて点火することがないように電気機器に適用する構造。

本質安全防爆構造 : 正常時および事故時に発生する電気火花または高温部によって爆発性ガスに点火しえないことが、点火試験その他によって確認された構造。

非 危 険 場 所 : 通常および異常な状態において、爆発性ガスと空気が混合し爆発限界内にある状態の雰囲気の生成の可能性がないとみなされる場所。

%LEL : 可燃性ガスの爆発下限界濃度を100として、可燃性ガスの濃度を百分の1の単位で表したもの。

vol% : ガスの濃度を体積の百分の1の単位で表したもの。

Ppm : ガスの濃度を体積の百万分の1の単位で表したもの。

爆発下限界 (LEL) : 可燃性ガスが空気と混合し、着火によって爆発を起こす濃度範囲の下限濃度値をいう。

T L V - T W A : (Threshold Limit Values - Time Weighted Average) 本文中はTWAと表現しています。  
時間加重平均限界値。1日8時間または1週間40時間の平均作業において、反復暴露されても、ほとんどの作業者が健康上悪影響をこうむることがないと考えられる有害物質の時間加重平均濃度。

T L V - S T E L : (Threshold Limit Values - Short Term Exposure Limit) 本文中はSTELと表現しています。  
短時間暴露限界値。作業者が15分間連続暴露されても、毎日の暴露がTWA以下であれば健康上作業者に悪影響を及ぼさない有害物質の濃度。(暴露は1日4回以下、暴露間隔は少なくとも60分とされている。)

(一部、産業用ガス検知警報器工業会、ガス検知警報器用語、検知管式ガス測定器用語より引用)

# MEMO

---

---

- この取扱説明書を紛失された場合  
万が一この取扱説明書を紛失された場合は、弊社、下記最寄りの支社または営業所までご連絡ください。有償にて送付いたします。
- 本取扱説明書の記載内容は、改良等のため予告なく変更する場合があります。

代理店・販売店



## 新コスモス電機株式会社

本 社	■ 〒532-0036	大阪市淀川区三津屋中2-5-4	TEL(06)6308-2111
東 京	■ 〒105-0013	東京都港区浜松町2-6-2(浜松町262ビル3F)	TEL(03)5403-2703
札 幌	■ 〒060-0005	札幌市中央区北五条西6-2-2(札幌センタービル20F)	TEL(011)231-1101
仙 台	■ 〒983-0852	仙台市宮城野区榴岡4-12-7(フェアスタビルディング4F)	TEL(022)295-6061
新 潟	■ 〒950-0916	新潟市中央区米山3-1(ファースト米山201)	TEL(025)365-1390
静 岡	■ 〒420-0851	静岡市葵区黒金町11-7(三井生命静岡駅前ビル2F)	TEL(054)255-1901
北 関 東	■ 〒330-0855	さいたま市大宮区上小町5-44(武井ビル2F)	TEL(048)643-1223
千 葉	■ 〒260-0834	千葉市中央区今井1-23-7(SYビル2F)	TEL(043)209-1650
神 奈 川	■ 〒222-0033	横浜市港北区新横浜1-3-1(新横浜アーバンスクエア6F)	TEL(045)473-6451
中 部 営 業 部			
中 部	■ 〒461-0004	名古屋市東区葵3-15-31(千種第2ビル5F)	TEL(052)933-1680
北 陸 営 業 部	■ 〒920-0065	金沢市二ツ屋町8-1(アーバンユースフルビル2F)	TEL(076)234-5611
西 日 本 営 業 部			
関 西	■ 〒532-0036	大阪市淀川区三津屋中2-5-4	TEL(06)6308-2111
岡 山 営 業 所	■ 〒712-8051	倉敷市中畝2-8-22(岡一ビル1F)	TEL(086)458-5200
広 島 営 業 所	■ 〒732-0827	広島市南区福荷町2-16(広島福荷町第一生命ビル6F)	TEL(082)568-2800
九 州 営 業 所	■ 〒812-0013	福岡市博多区博多駅東3-1-1(NORITZビル5F)	TEL(092)431-1881
京 滋 出 張 所	■ 〒520-0044	大津市京町4-4-23(アソルティ大津京町6F)	TEL(077)526-8222
姫 路 出 張 所	■ 〒670-0965	姫路市東延末3-50(姫路駅南マークビル2F)	TEL(079)225-8965

この取扱説明書は、再生紙を使用しています。